

ロータンク中フタ(内フタ)の外し方、取り付け方



【ロータンクの中フタの開け方】

タイプ	品番	パターン
アメージュZ 便器 (フチレス)	DT-ZA180型、DT-ZA150型	①
アメージュZ 便器	DT-Z180型、DT-Z150型	
アメージュ 便器 マンションリフォーム用	DT-M180型 DT-M150型	
アメージュV 便器	DT-V180型、DT-V150型	
アメージュM、G 便器	DT-4820型、DT-4870型、DT-4820H型 DT-4520型、DT-4570型、DT-4520H型 DT-3820型、DT-3860型、DT-3870型、 DT-3820U型、DT-3820H型 DT-3520型、DT-3560型、DT-3570型、 DT-3520U型、DT-3520H型	②
アメージュZ シャワートイレ (フチレス)	DT-ZA184型、DT-ZA183型、 DT-ZA182型、DT-ZA181型 DT-ZA154型、DT-ZA153型、 DT-ZA152型、DT-ZA151型	
アメージュ シャワートイレ マンションリフォーム用	DT-M184PM型、DT-M183PM型、 DT-M182PM型、 DT-M154PM型、DT-M153PM型、 DT-M152PM型、	
アメージュZ シャワートイレ	DT-Z184型、DT-Z183型、DT-Z182型、 DT-Z181型 DT-Z154型、DT-Z153型、DT-Z152型、 DT-Z151型	③
アメージュV シャワートイレ	DT-V283型、DT-V282型、DT-V281型 DT-V253型、DT-V252型、DT-V251型 DT-V183型、DT-V182型、DT-V181型 DT-V153型、DT-V152型、DT-V151型	
アメージュC シャワートイレ	DT-C183型、DT-C182型 DT-C153型、DT-C152型	④
車いす対応型 シャワートイレ	DT-K183型、DT-K182型 DT-K153型、DT-K152型	
アメージュZA シャワートイレ	DT-ZA281型、DT-ZA281H型、DT-ZA281P型 DT-ZA251型、DT-ZA251H型、DT-ZA251P型	⑤

※タンク品番DTの前に G (プロガード)・Y (アクアセラミック) が付く機種もありますが、G や Y は省略しています。
管理番号: 00064-004(1/10)

【パターン①の場合】

アメーージュZ便器（フチレス）、アメーージュZ便器、アメーージュV便器、
アメーージュM、G便器

※最初に止水栓を閉じてから作業を行ってください。
※作業終了しましたら止水栓を開いてください。

●ロータンクフタ・内フタの外し方

- (1) ロータンクのフタを外します。
- (2) 手洗付の場合、接続管を内フタから外します。
- (3) 内フタのツメ4ヶ所（図中矢印）を外して、内フタを取り外します。

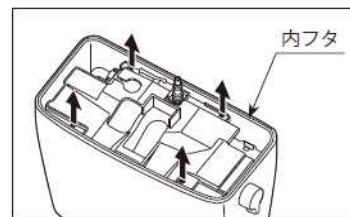

●ロータンクフタ・内フタの取り付け方

- (1) 内フタに接続管を通し、矢印（図中）4箇所を押して、“パチン”と音がするまで内タンクにしっかりとめ込みます。

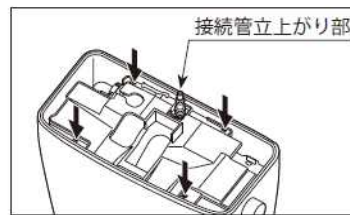

- (2) 接続管立上がり部を内フタにある接続管立上がり部取付位置にしっかりとめ込みます。

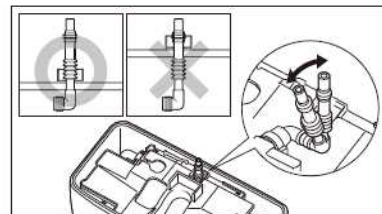

- (3) 接続管立上がり部を手洗吐水口に差し込むようにして、ロータンクフタを載せます。

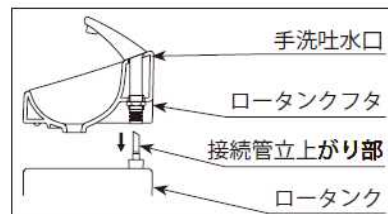

【パターン②の場合】

アメージュZシャワートイレ (フチレス)、
アメージュ シャワートイレ マンションリフォーム用、アメージュZシャワートイレ

- ※最初に止水栓を閉じてから作業を行ってください。
- ※作業終了しましたら止水栓を開いてください。

●ロータンクフタ・中フタの外し方

[注意]
ロータンクフタを外す際には、電源を切ってください。
※フルオート便器洗浄が作動して接続管から水が噴き出し、床や壁を濡らす恐れがあります。
また、電装部品に水がかかると故障する原因となります。

- (1) ロータンクフタの後部を持ち上げ、手前のツメ (2カ所) を外し、ロータンクフタを取り外す。

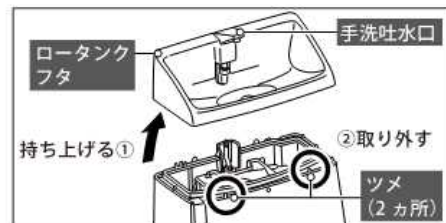

- (2) 中フタを手前に押し込みながら、後部を上から押し込む。

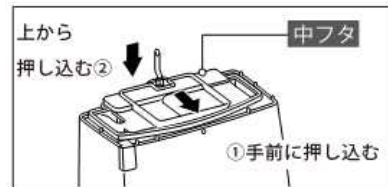

- (3) 中フタを手前に押し込みながら、後部を持ち上げる。

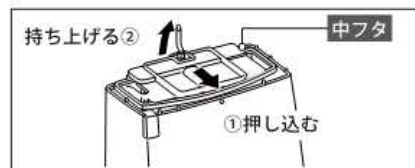

- (4) 中フタの右側から引き出して外す。

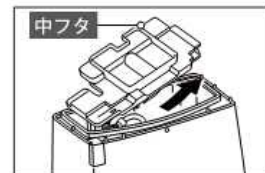

[注意]
接続管の出口は必ずタンク内の下に向けてください。
※上に向いていると、タンクの外に水が飛び出します。

●ロータンクフタ・中フタの取り付け方

- (1) (手洗付の場合) 中フタ後部の穴に接続管を通し、タンク左手前から中フタを差し込む。

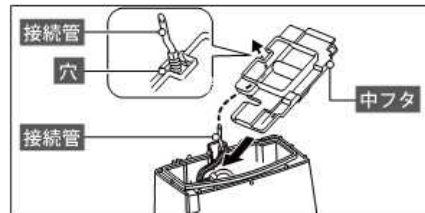

- (2) 中フタを手前に押し込みながら、後部を上から押し込む。

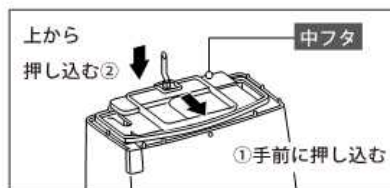

- (3) 中フタのツメ3ヵ所(図中矢印)を押さえる。

- (4) (手洗付の場合) タンクに接続管を取り付ける。

※取付位置に注意してください。

接続管の上側に取り付けると、吐水管まで届かず漏水の原因になります。

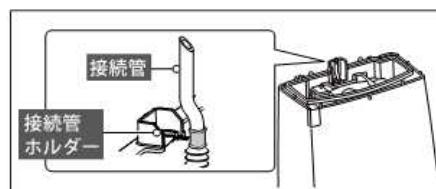

- (5) ロータンクフタを手前から取り付ける。

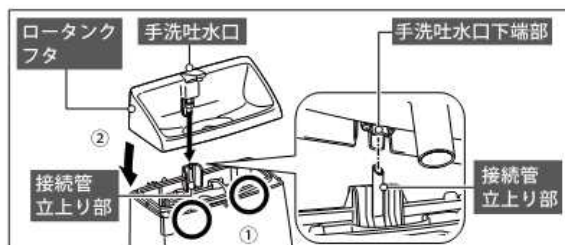

【パターン③の場合】

アメージュVシャワートイレ

※最初に止水栓を閉じてから作業を行ってください。

※作業終了しましたら止水栓を開いてください。

●ロータンクフタ・内フタの外し方

【注意】

ロータンクフタを外す際には、電源を切ってください。

※フルオート便器洗浄が作動して接続管から水が噴き出し、床や壁を濡らす恐れがあります。
また、電装部品に水がかかると故障する原因となります。

- (1) ロータンクフタを外します。
- (2) ロータンクから接続管を外し、中フタツメ3カ所（図中矢印）の勘合を外します。

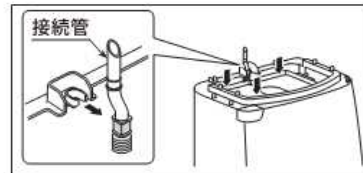

- (3) 中フタを手前に押し込みながら、後部を持ち上げる。

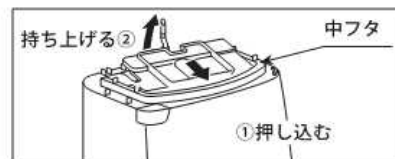

- (4) 中フタの右側から引き出して外す。

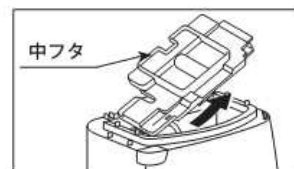

●ロータンクフタ・中フタの取り付け方

- (1) 手洗付の場合は、中フタ後部の穴に接続管を通し、タンク左手前から中フタを差し込む。



- (2) 中フタを手前に押し込みながら、後部を上から押し込む。

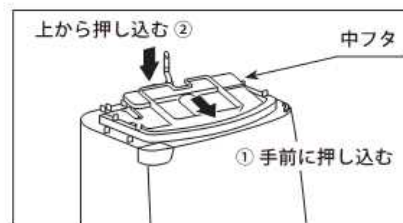

- (3) 中フタのツメ3ヵ所(図中矢印)を押さえる。
(4) 手洗付の場合は、タンクに接続管を取り付ける。

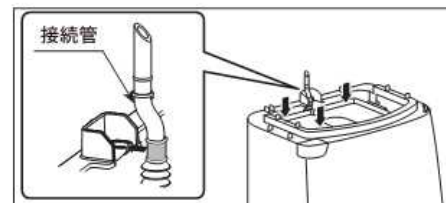

- (5) ロータンクフタをロータンクに取り付ける。
※取付位置に注意してください。
接続管の上側に取り付けると、吐水管まで届かず漏水の原因になります。

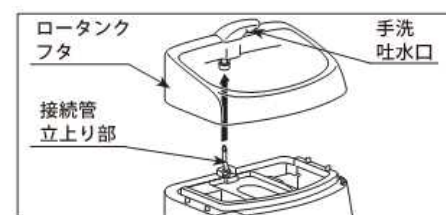

[注意]

手洗付の場合は、手洗吐水口の下端部に接続管立上り部を確実に差し込んでください。
ロータンクフタが浮いていたり、ぐらつく場合は、差し込み不十分ですので、再度差し込み直してください。

【パターン④の場合】

アメージュCシャワートイレ、車いす対応型シャワートイレ

- ※最初に止水栓を閉じてから作業を行ってください。
- ※作業終了しましたら止水栓を開いてください。

●ロータンクフタ・中フタの外し方

【注意】

ロータンクフタを外す際には、電源を切ってください。
※フルオート便器洗浄が作動して接続管から水が噴き出し、床や壁を濡らす恐れがあります。
また、電装部品に水がかかると故障する原因となります。

- (1) ロータンクフタを外します。

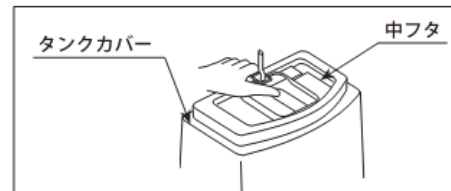

【注意】

ロータンクフタを外す際には、電源を切ってください。
※フルオート便器洗浄が作動して接続管から水が噴き出し、床や壁を濡らす恐れがあります。
また、電飾部品に水がかかると故障する原因となります。

- (2) ロータンクから接続管を外し、中フタツメの勘合を外します。

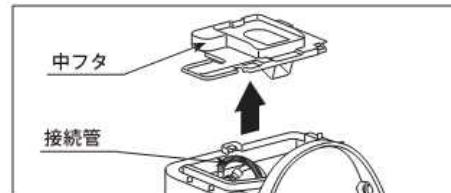

【注意】

接続管の出口は必ずタンク内の下に向けてください。
※上に向いていると、タンクの外に水が飛び出します。

●ロータンクフタ・中フタの取り付け方

- (1) 手洗付の場合は、接続管をロータンク
の接続管ホルダーの形状に合わせて確
実に差し込みます。

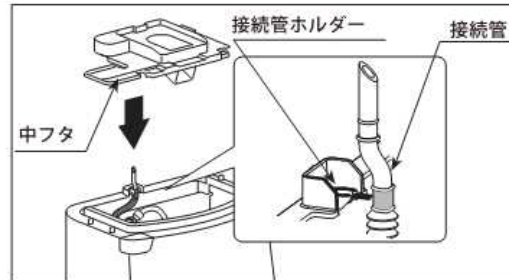

- (2) 中フタを取り付けます。
(3) ロータンクフタをロータンクに取り付
けます。

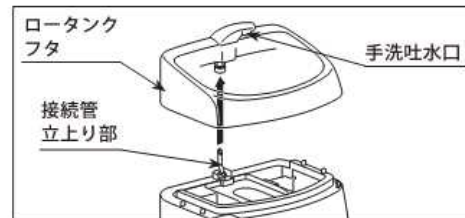

[注意]

手洗付の場合は、手洗吐水口の下層部に接続管立上り部を確実に差し込んでください。
ロータンクフタが浮いていたり、ぐらつく場合は、差し込み不十分ですので、再度差し込
み直してください。

【パターン⑤の場合】

アメージュZAシャワートイレ

- ※最初に止水栓を閉じてから作業を行ってください。
- ※作業終了しましたら止水栓を開いてください。

●ロータンクフタ・中フタの外し方

[注意]
ロータンクフタを外す際には、電源を切ってください。
※フルオート便器洗浄が作動して接続管から水が噴き出し、床や壁を濡らす恐れがあります。
また、電装部品に水がかかると故障する原因となります。

- (1) ロータンクフタの後部を持ち上げます。
- (2) 手前の爪(2カ所)を外し、ロータンクフタを取り外します。

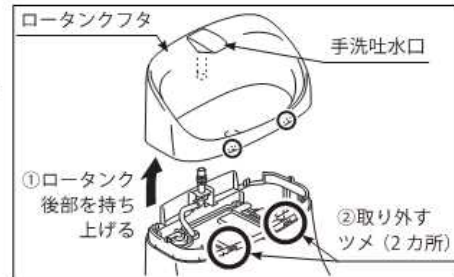

- (3) 手洗付の場合は、ロータンクから接続管を外します。

※Oリングにキズを付けないように注意する。
Oリングが切れたり、キズがついたりすると漏水します。

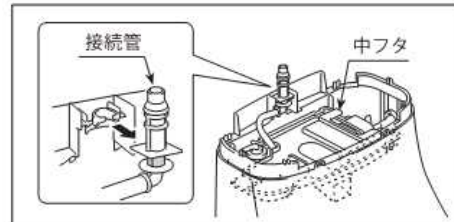

- (4) 中フタの手前側を持ち上げながら、手前に引き抜くように外す。

※手洗付の場合、通水している間はゴムホースをタンク内に向けておきます。

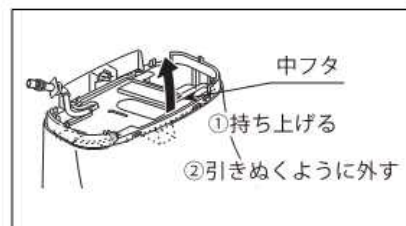

- (5) 止水栓を全開にして、ロータンクに通水します。

[注意]
止水栓を全開にする場合は、固着を防ぐため、必ずスピンドルを全開の位置から1/4回転戻す。
止水栓を閉める場合は、はじめに軽く閉め、スピンドルが止まったところからさらに約1/4回転ほど(目安)閉める。
止水栓のマイナス溝は樹脂製のため、キズを付けないように注意をする。(マイナス溝に合ったマイナスドライバーを使用する。)

●ロータンクフタ・中フタの取り付け方

- (1) 手洗付の場合は、中フタ後部の穴にゴムホースを通し、タンク手前から中フタを差し込みます。

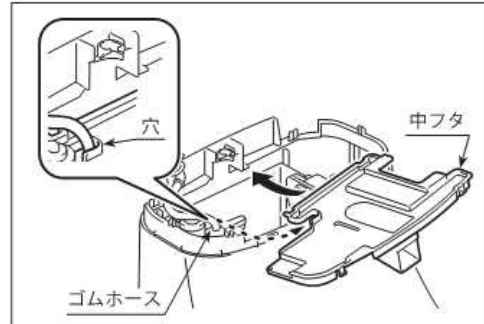

- (2) 中フタのツメ4カ所(図中矢印)を押さえます。

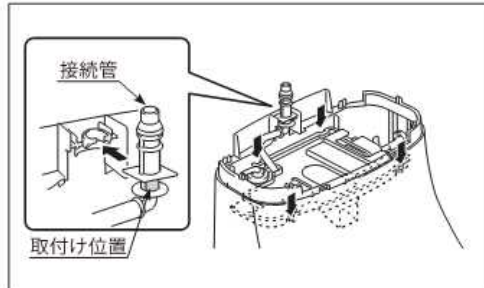

- (3) 手洗付の場合は、タンクに接続管を取りつけます。

- (4) ロータンクフタをロータンクに取り付けます。
手洗付の場合は、手洗吐水口の下端部に接続管立上り部を確実に差し込んでください。

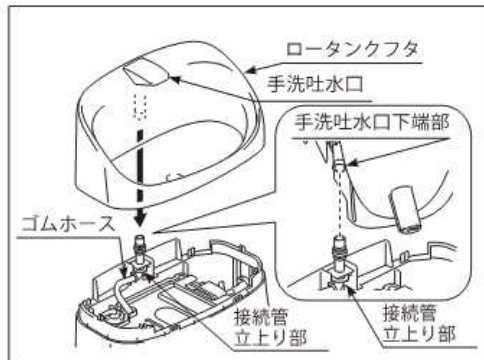

[注意]

接続管は手洗吐水口の下端部に確実に差し込む。

※漏水の原因になります。

ロータンクフタが浮いていたり、グラつく場合は、差し込み不十分なので、再度差し込み直す。

※漏水の原因になります。

ゴムホースをつぶさないように取り付ける。