

## トールキャビネット

### 取り外す

棚板を上へ持ち上げる。

### 取り付ける

同じ高さの位置に棚ダボを取り付け、その上に棚板を載せる。

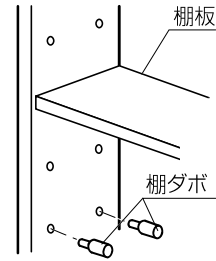

## 引出しの取外し・取付け

### 引出タイプ・トールキャビネット（標準タイプ）

### 取り外す

- ①引出しを最後まで引き出す。
- ②引出しを持ち上げて外す。

### 取り付ける

取外しと逆の手順で取り付ける。

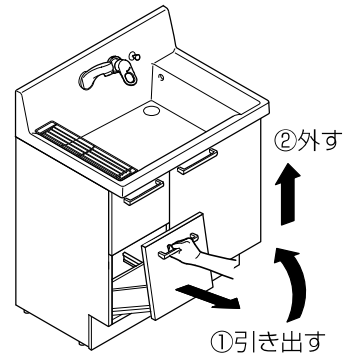

# フルスライドタイプ・ステップスライドタイプ(上段引出し) ツールキャビネット(ランドリータイプ)

## 取り外す

引出しを止まるところまで引き出し、  
一度上に持ち上げ（コンッという音がしてロックが外されます）、  
さらに手前へ引き出す。

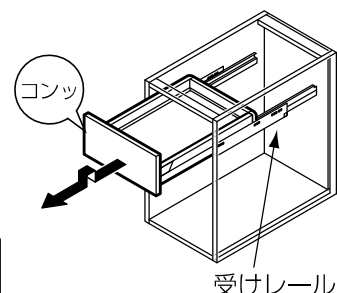

## ⚠ 注意



取り外すときは、サイドギャラリーを  
持たない。

※サイドギャラリーが外れて引出しが落下し、  
ケガをする恐れがあります。

※引出しの側板または底面を持って取り外して  
ください。

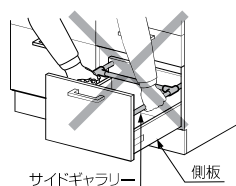

## 取り付け

①ユニット本体側の受けレールを奥まで押し込む。

②引出しを受けレールに載せ奥まで押し込む。

※その際カチャカチャと音がしてロックされます。

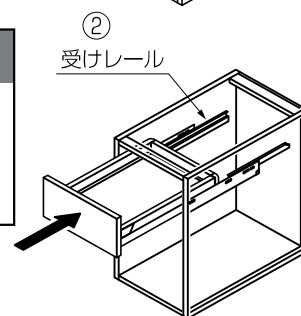
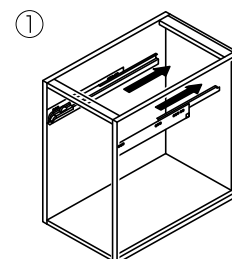

## ⚠ 注意



取付後は、数回開閉させ正しく取り付けられていることを  
確認する。

※使用中に外れてケガをする恐れがあります。

# ステップスライドタイプ

## ⚠ 注意



- 小さなお子さまが使用するときには、付き添う。
- 踏み台を出し入れするときは、指などを挟まないように注意する。  
※ケガをする恐れがあります。
- 対象年齢：3歳以上（身長95cm以上）、体重制限：100kg以下  
※上記を守らないと破損やケガの恐れがあります。

## ■ 踏み台を使う

### 踏み台収納を出す

- ① 踏み台収納をロックするまで引き出す。
- ② ゆっくりと踏み台収納の上に乗る。  
※クッションフロアで使用する場合、フロアにへこみが生じることがあります。

## ⚠ 注意



踏み台は「カチッ」音がするまで手前に引き出して、固定されていることを確認してから乗る。

※固定されてない状態で乗ると、踏み台が動いて転倒やケガの恐れがあります。

### 踏み台収納を入れる

左右にあるハンドルを引き上げ、ロックを解除し踏み台収納を押し込む。

ハンドルを引き上げる

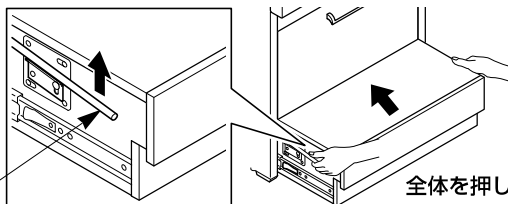

全体を押し込む

## ■ 収納部を使う

### フタを開ける

踏み台収納を引き出し、フタを持ち上げる。  
※フタは両手で持ち上げてください。

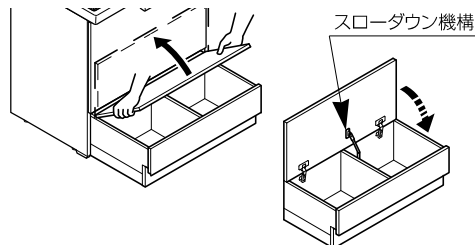

スローダウン機構

### フタを閉める

フタを手前に倒す。  
※スローダウン機構によりゆっくりフタが閉まります。

## ⚠ 注意



フタを閉めるときは指挟みに注意し、ゆっくり閉める。

※フタを無理に押さえて閉めると指を挟んだり、スローダウン機構が故障したりする恐れがあります。

## ■踏み台収納の取外し・取付け

### 取り外す

- ①踏み台収納を最後まで引き出す。
- ②踏み台収納の左右にあるレールの青い部分を指で押さえながらさらに手前に引き、踏み台収納を取り外す。

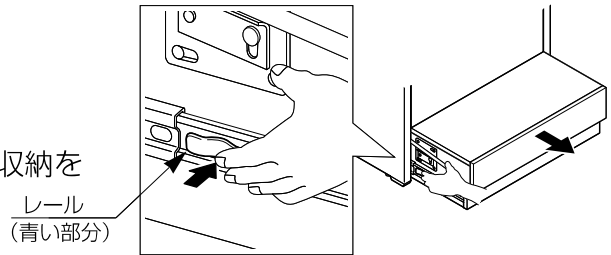

### 取り付ける

- ①キャビネット本体のレールを手前に引き出し、踏み台収納のレールと合わせる。  
※レール内部の可動部の位置に注意して取り付けてください。  
ずれた位置で取り付けた場合、レールが破損し、動作不良の原因となる恐れがあります。

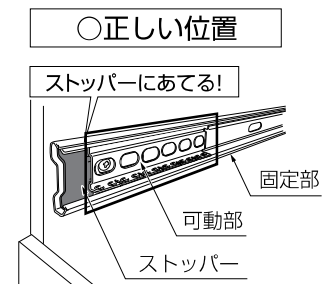

- ②踏み台収納を押し込むとカチッと音がしてロックされる。
- ③踏み台収納の左右にあるハンドルを引き上げてロックを解除し、収納を奥まで押し込む。

### ⚠ 注意



取付後は、数回出し入れさせ正しく取り付けられていることを確認する。  
※使用中に外れてケガをする恐れがあります。

## オプション機能

### サイドバスケット(BB-TD1-23)・扉用バスケット(BB-EX5)

フックにバスケットの上端部分を引っ掛ける。

