

シャワートイレの便フタ外し方

■ 便フタ着脱レバーがあるタイプ

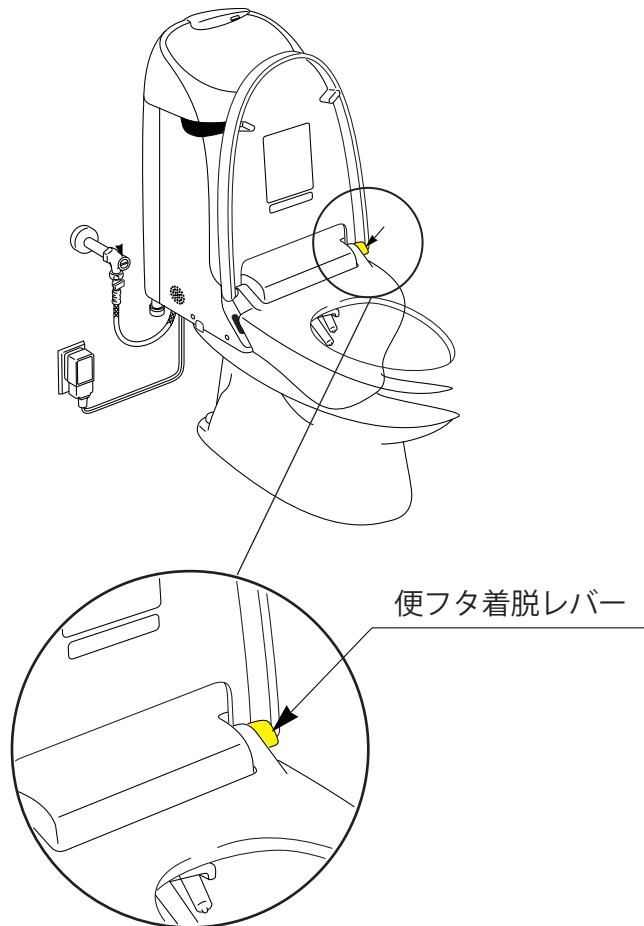

便フタの外しかた

1. 便フタを開け、便フタ着脱レバーを“カチッ”と音がするまで上げます。

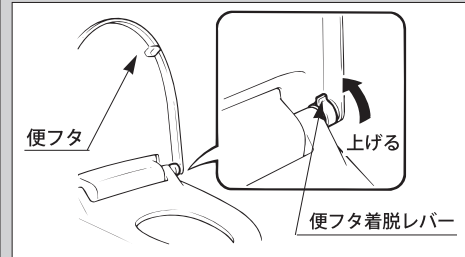

2. 便フタの右側を持ち上げ、便座のピンから浮かせます。

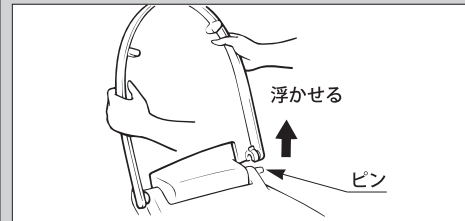

3. 便フタの右側を手前に引いて降ろします。

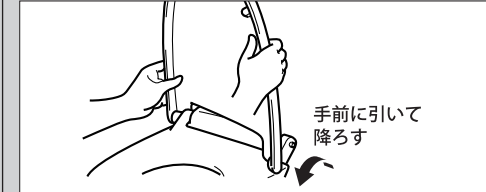

4. 便フタを左にずらして外します。

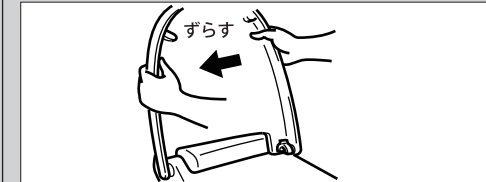

- 注意**
- 便フタに無理な力を加えないでください。
※破損する恐れがあります。
 - 便フタを外した状態で便座を上げないでください。
※カバーや便座がキズ付く恐れがあります。

便フタの組み付けかた

1. 便フタの右側が手前にくるように斜めにして、便フタ左側のピン穴と便座のピンを合わせて差し込みます。

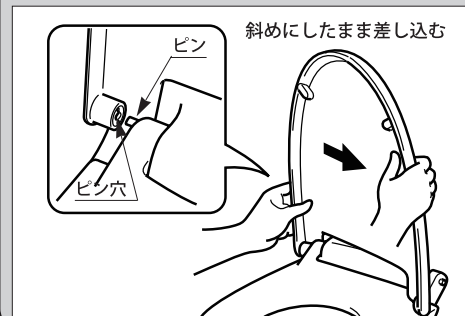

2. 便フタの右側をピンにセットします。

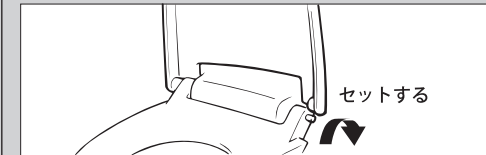

3. 便フタ着脱レバーを“カチッ”と音がするまで下げます。

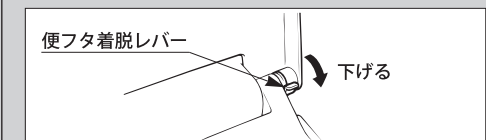

シャワートイレの便フタ外し方

■ 便フタ着脱レバーがないタイプ

※ 2000年以前のシャワートイレは便フタ着脱レバーが付いていませんが、便フタは外せません。



便フタの外しかた

1. 便フタ右側のピン穴を外側に開き、ピンから外して浮かせる



2. 便フタを左側にずらし、便フタを外す

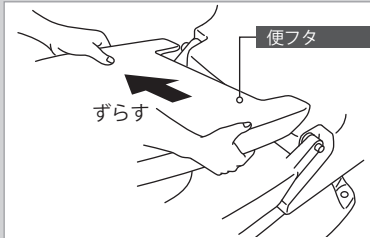

[注意]

- 便フタに無理な力を加えないでください。
- ※ 破損する恐れがあります。
- 便フタを外した状態で便座を開かないでください。
- ※ 便座カバーや便座がキズついたり破損する恐れがあります。
- 便フタを外したまま使用しないでください。

便フタの組み付けかた

1. 便フタ左側のピン穴と本体左側のピンを合わせて差し込む

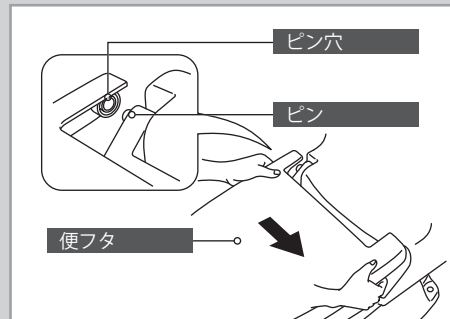

2. 便フタ右側のピン穴を外側に開き、ピン穴とピンを合わせて、便フタを取り付ける



シャワートイレの便フタ外し方

■ 便フタ着脱レバーがなく 後フタ付きタイプ

※ 2000年以前のシャワートイレは便フタ着脱レバーが付いていませんが、便フタは外せません。



便フタの外しかた

1. 電源スイッチを押して電源ランプを消灯させます。
2. 後フタ左側のピンを外側に開いて、ピン穴から外します。



3. 後フタの左側を浮かせながら右側にずらし、後フタを外します。



4. 前フタ右側のピン穴を外側に開いて、ピンから外します。



5. 前フタの右側を浮かせながら左側にずらし、前フタを外します。

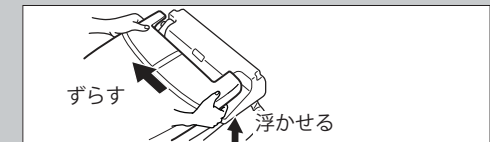

注意 強引に外そうとすると割れるなど破損の原因となります。

注意 前フタを外したまま使用しないでください。
※ 前フタを閉じた状態で外し、使用した場合は、おしり洗浄、ビデ洗浄、脱臭、乾燥の各機能が作動しません。

便フタの組み付けかた

1. 前フタ左側のピン穴と本体左側のピンを合わせて差し込みます。



2. 前フタ右側のピン穴を外側に開き、ピン穴とピンを合わせて、前フタを取り付けます。

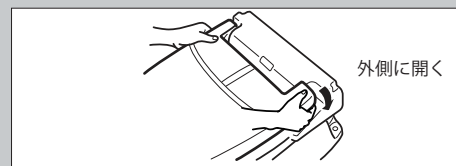

3. 後フタ右側のピンと本体右側のピン穴を合わせて差し込みます。

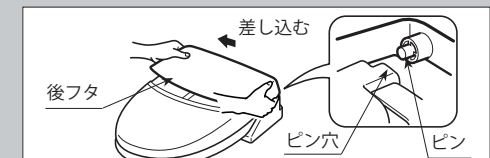

4. 後フタ左側のピンを外側に開き、ピン穴とピンを合わせて、後フタを取り付けます。



5. 電源スイッチを押して電源ランプを点灯させます。